

TIMONERIE DE CHANGEMENT DE VITESSES

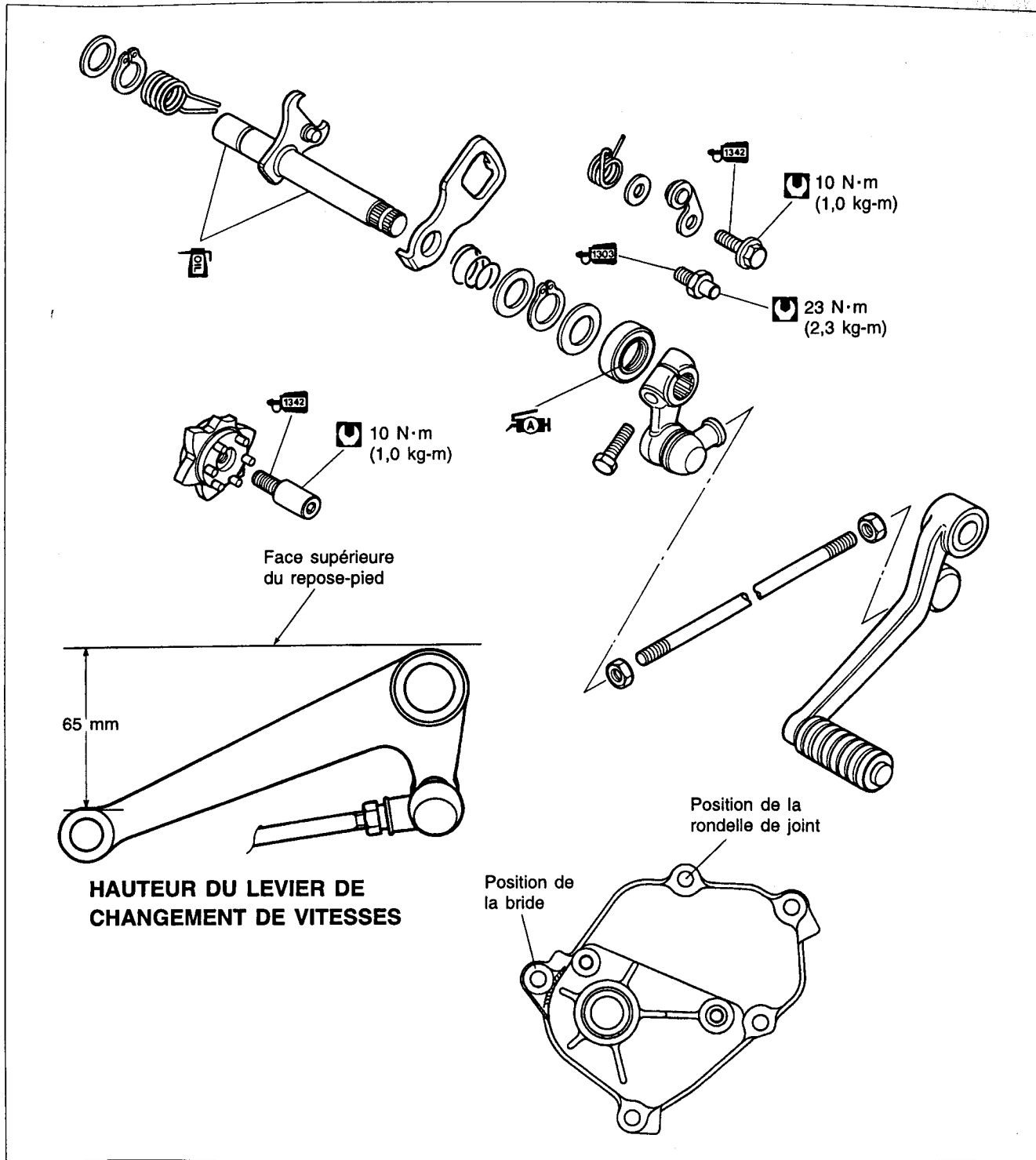

TABLE DES MATIERES

DEPOSE DE LA TIMONERIE DE CHANGEMENT DE VITESSES	3G- 1
INSPECTION ET ENTRETIEN DE LA TIMONERIE DE CHANGEMENT DE VITESSES	3G- 3
REPOSE DE LA TIMONERIE DE CHANGEMENT DE VITESSES	3G- 5

DEPOSE DE LA TIMONERIE DE CHANGEMENT DE VITESSES

Après avoir vidangé l'huile-moteur, les pièces suivantes doivent être déposées dans l'ordre prescrit.

NOTE:

Se référer aux pages suivantes pour les détails de chaque procédure.

Vidanger:

- L'huile-moteur (Voir page 2-11.)

Déposer:

- Les carénages (Voir pages 6-2 et -3.)
- Le cylindre de débrayage

- Le couvercle du pignon moteur

- Le levier de changement de vitesses
- Le rotor du détecteur de vitesse (Voir page 3-6.)
- Le contacteur de la béquille latérale
- La fixation du carénage

- Le pignon moteur (Voir pages 3-6 et -7.)

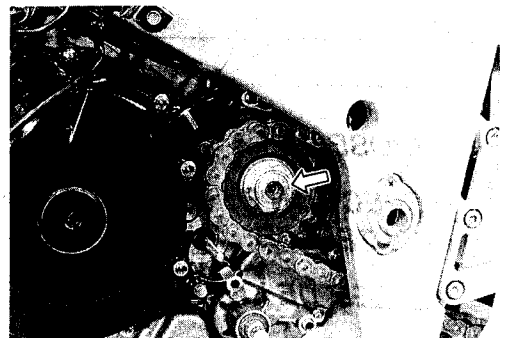
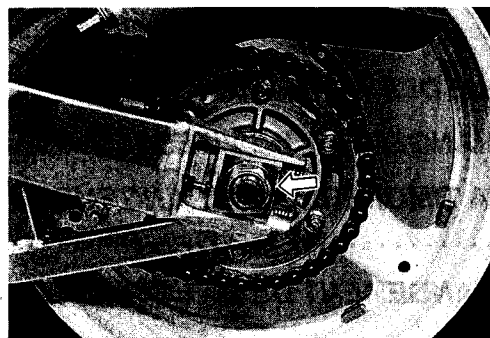
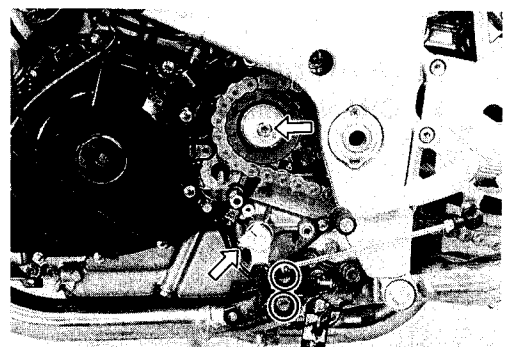
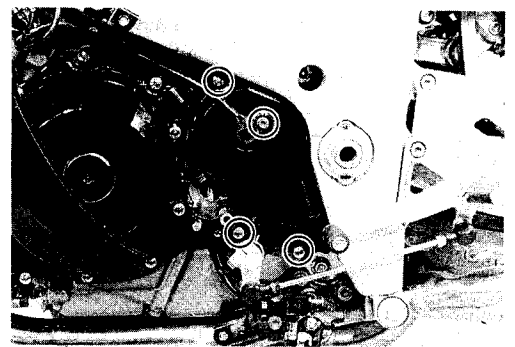
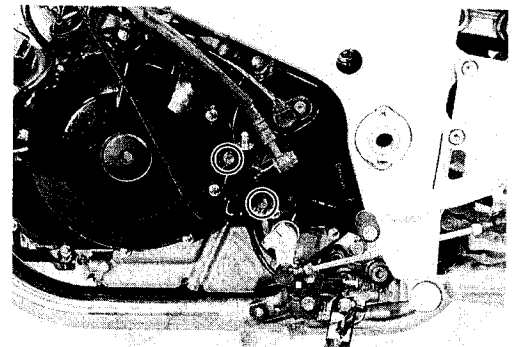

- Le couvercle du carter de changement de vitesses (Voir page 3-32.)

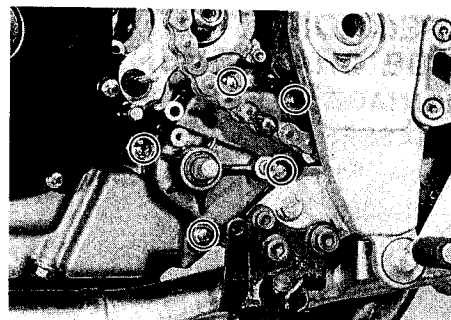

- Les goujons d'assemblage
- Le joint (Voir page 3-32.)

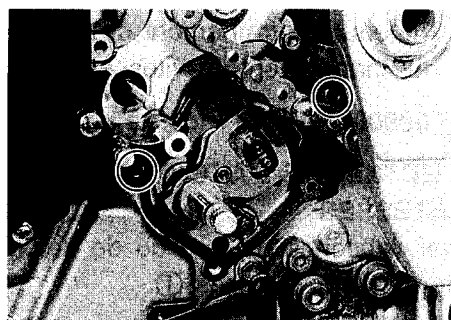

- L'axe/tige de changement de vitesses (Voir page 3-33.)

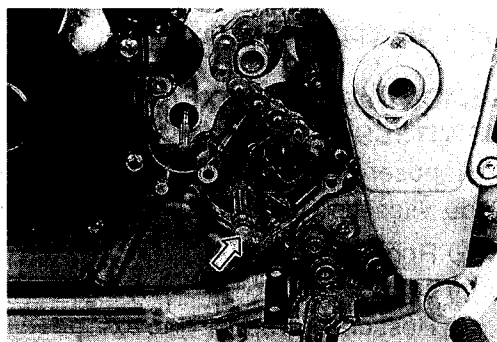

- Le disque à came de changement de vitesses
- La butée de came de changement de vitesses
- Le boulon de butée de la tige de changement de vitesses (Voir page 3-33.)

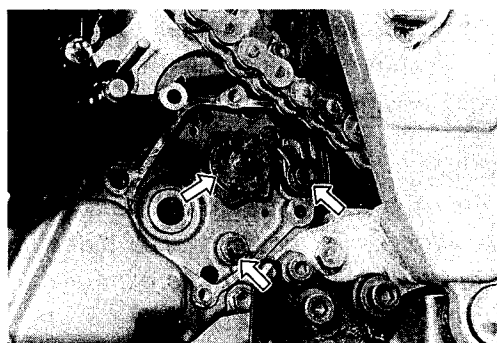

INSPECTION ET ENTRETIEN DE LA TIMONERIE DE CHANGEMENT DE VITESSES

DEMONTAGE DE L'AXE/DE LA TIGE DE CHANGEMENT DE VITESSES

- Déposer les pièces suivantes de l'axe/tige de changement de vitesses ①.

② Rondelle	⑥ Ressort de rappel du plateau
③ Circlip	⑦ Rondelle
④ Ressort de rappel de l'axe de changement de vitesses	⑧ Circlip
⑤ Plateau d'entraînement de came de changement de vitesses	⑨ Rondelle

TOOL 09900-06107: Pincés à anneau élastique

INSPECTION DE L'AXE/DE LA TIGE DE CHANGEMENT DE VITESSES

Vérifier l'absence d'usure ou de déformation de l'axe/tige de changement de vitesses ①.

INSPECTION DES RESSORTS DE RAPPEL

Vérifier l'absence de détérioration ou affaiblissement des ressorts de rappel ④ et ⑥.

REMONTAGE DE L'AXE/DE LA TIGE DE CHANGEMENT DE VITESSES

- Reposer les pièces suivantes sur l'axe/tige de changement de vitesses ① comme indiqué sur l'illustration de droite.

② Rondelle	⑥ Ressort de rappel du plateau
③ Circlip	⑦ Rondelle
④ Ressort de rappel de l'axe de changement de vitesses	⑧ Circlip
⑤ Le plateau d'entraînement de came de changement de vitesses	⑨ Rondelle

TOOL 09900-06107: Pincés à anneau élastique

NOTE:

Lors de la repose du ressort de rappel de l'axe de changement de vitesses ④, positionner la butée A de la tige de changement de vitesses entre les extrémités du ressort de rappel de l'axe B.

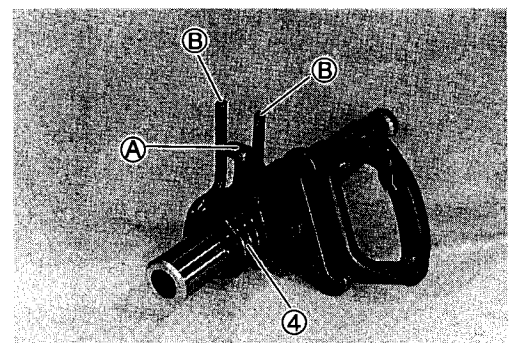
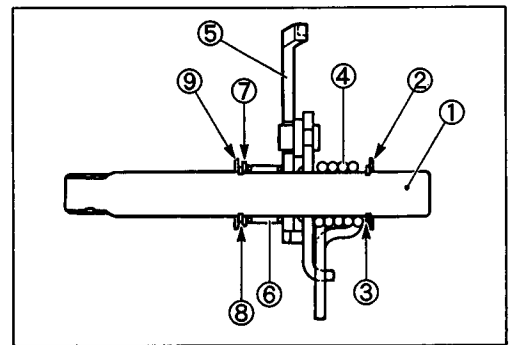
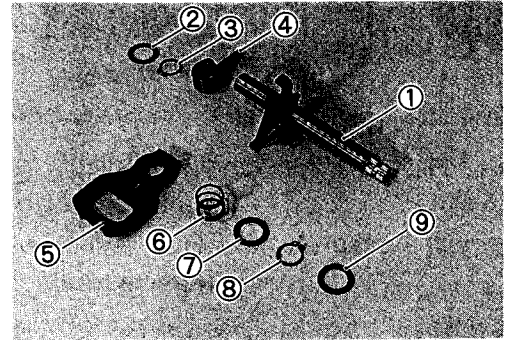
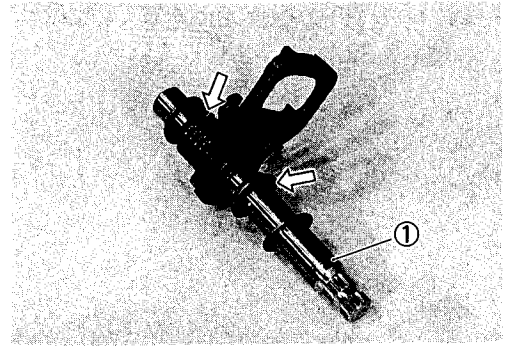

INSPECTION DU JOINT D'HUILE

Inspecter le joint d'huile de l'axe de changement de vitesses pour détérioration ou usure sur la lèvre.

En cas de tout défaut, remplacer le joint d'huile par un neuf.

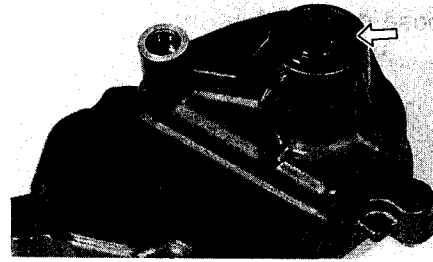
**REPLACEMENT DU JOINT D'HUILE**

- Retirer le joint d'huile de l'axe de changement de vitesses du couvercle du carter de changement de vitesses.
- Poser le joint d'huile neuf.

▲ ATTENTION

Le joint d'huile enlevé doit être remplacé par un neuf.

NOTE:

Enduire de graisse la lèvre du joint d'huile pour éviter toute détérioration lors de la repose du couvercle du carter de changement de vitesses.

 99000-25010: SUZUKI SUZUKI SUPER GREASE "A"

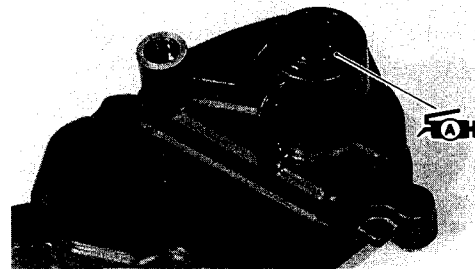
**INSPECTION DU TROU DE L'AXE DE CHANGEMENT DE VITESSES**

Vérifier l'absence de détérioration ou d'usure des trous de l'axe de changement de vitesses.

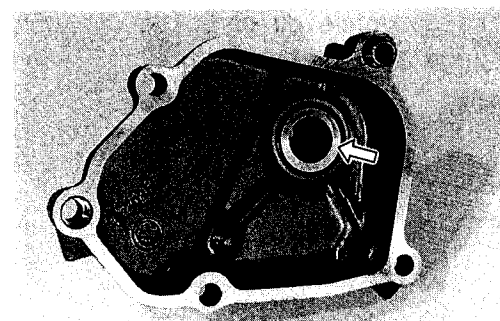
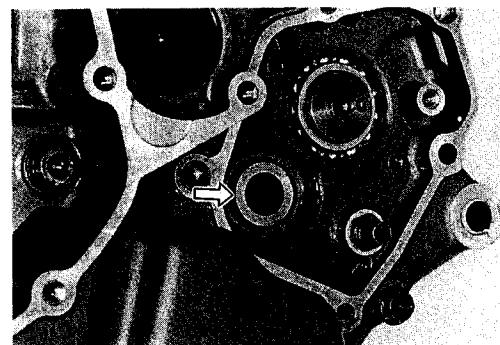

REPOSE DE LA TIMONERIE DE CHANGEMENT DE VITESSES

La repose est effectuée en inversant la procédure de dépose.

NOTE:

Se référer aux pages suivantes pour les détails de chaque procédure.

Reposer:

- Le boulon de butée de la tige de changement de vitesses
- La butée de came de changement de vitesses
- Le disque à came de changement de vitesses (Voir page 3-43.)

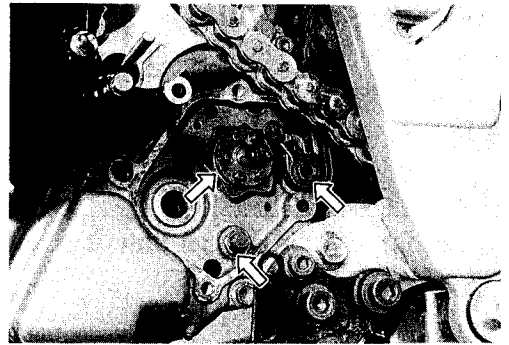

- L'axe/tige de changement de vitesses (Voir page 3-43.)

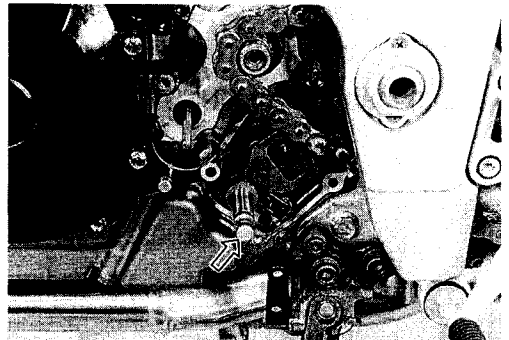

- Le joint
- Les goujons d'assemblage (Voir page 3-44.)

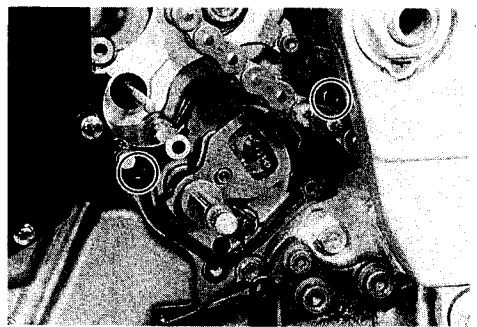

- Le couvercle du carter de changement de vitesses (Voir page 3-44.)

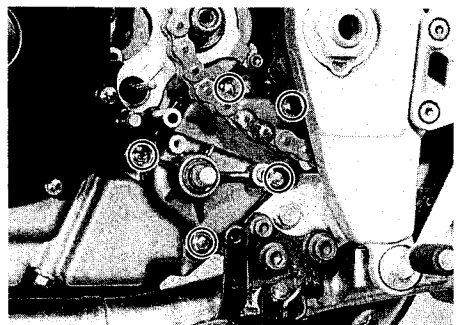

- Le pignon moteur (Voir pages 3-14 et 2-18.)

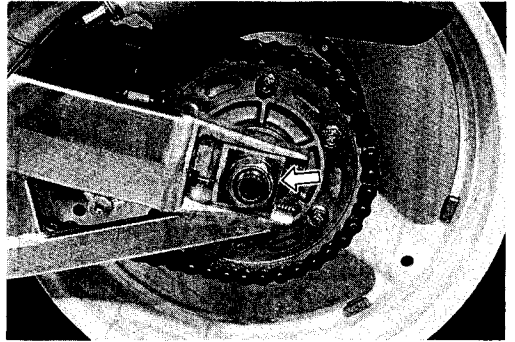
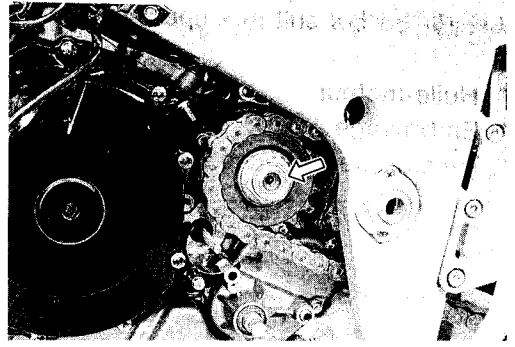

- Le contacteur de la béquille latérale
- La fixation du carénage
- Le levier de changement de vitesses
- Le rotor du détecteur de vitesse (Voir page 3-14.)

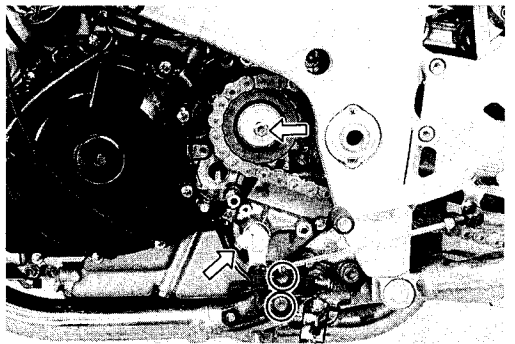

- Le couvercle du pignon moteur

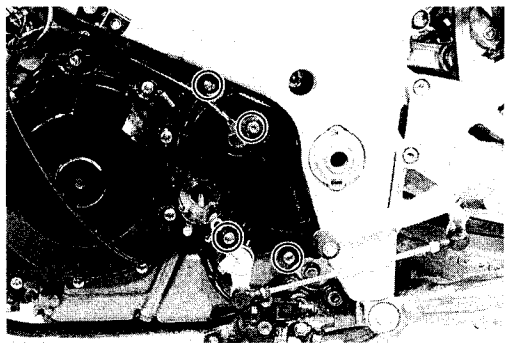

- Le cylindre de débrayage
- Les carénages (Voir page 6-5.)

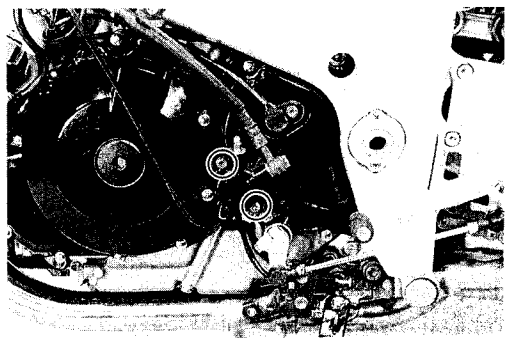

3G-7 MOTEUR

Ajuster ce qui suit aux spécifications.

	Page
• Huile-moteur	2-11
• Embrayage	2-14
• Tension de la flèche d'entraînement	2-18

